

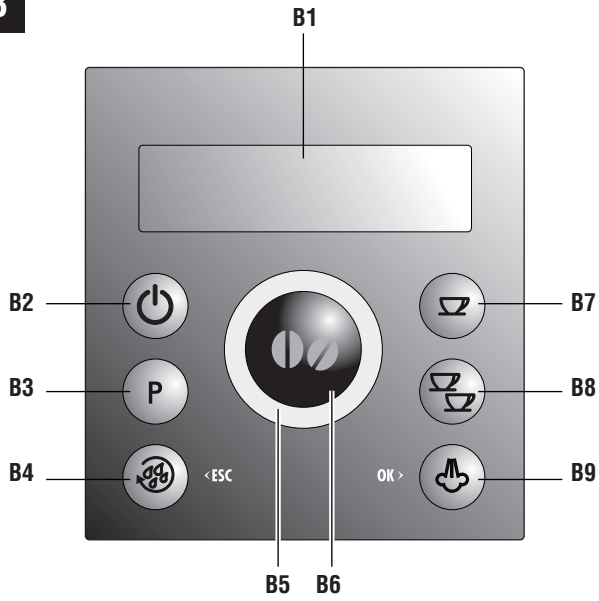

De'Longhi Appliances  
via Seitz, 47  
31100 Treviso Italia

## МАШИНА ДЛЯ ПРИГОТОВЛЕНИЯ КОФЕ И КАПУЧЧИНО ЕСАМ23.420

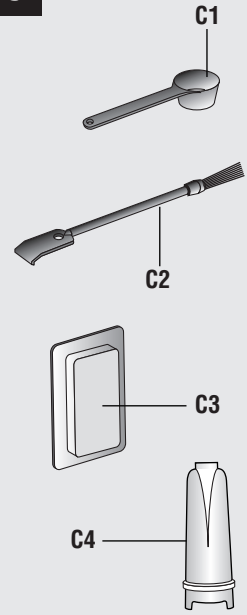

**B****C**

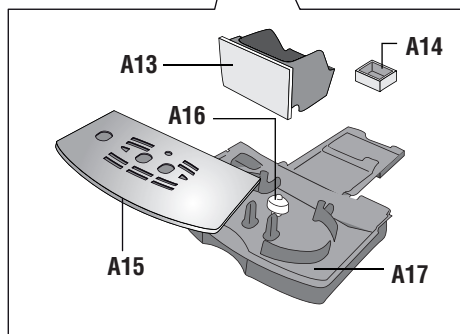
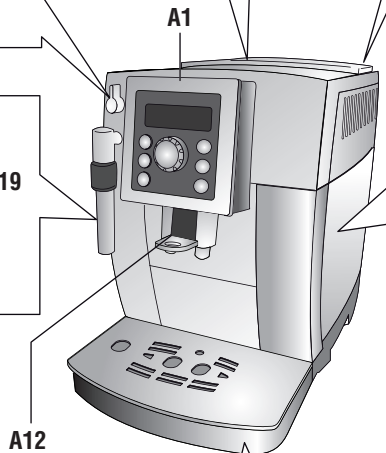
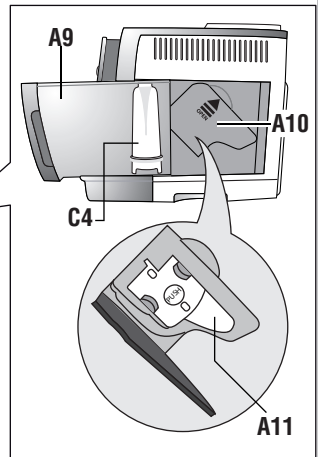
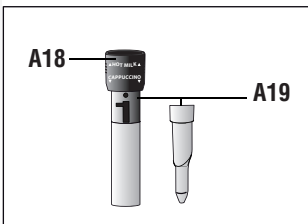
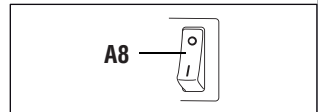
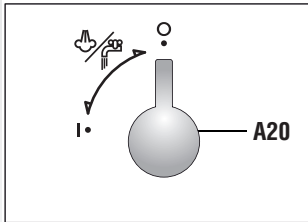
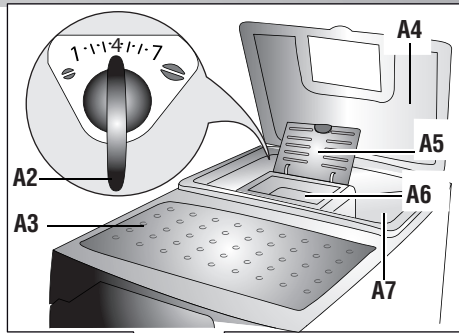
**A**

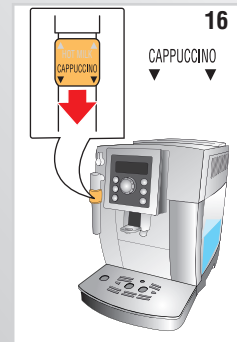
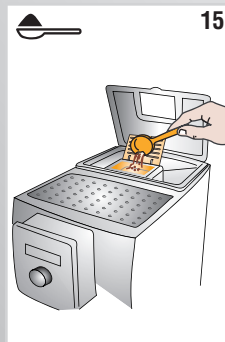
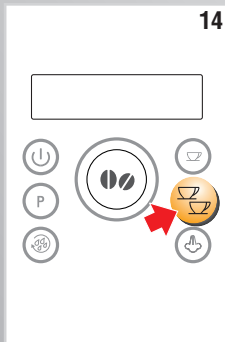
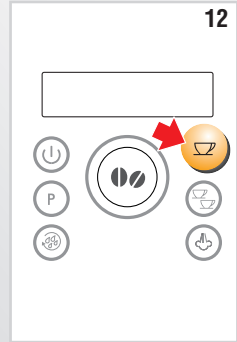
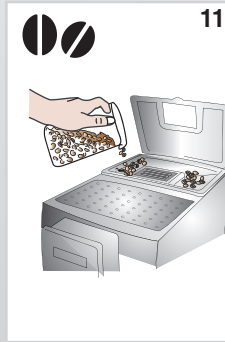
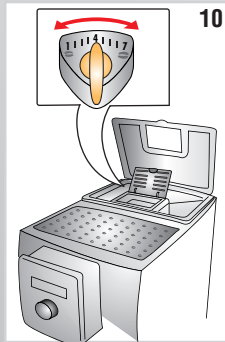
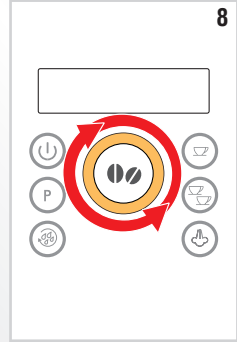
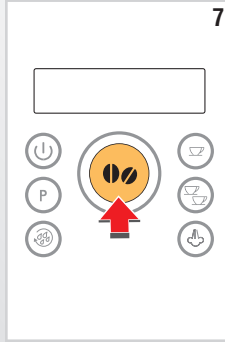
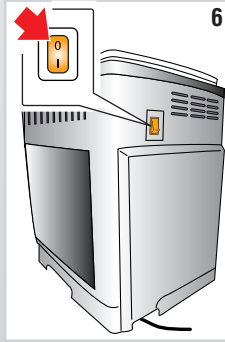
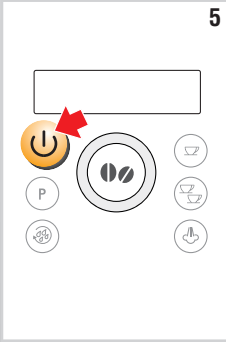
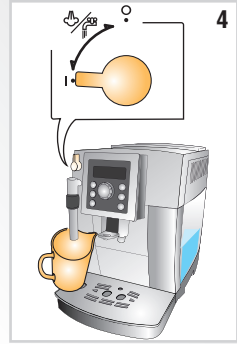
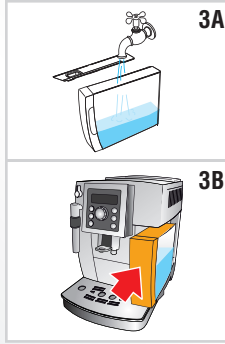
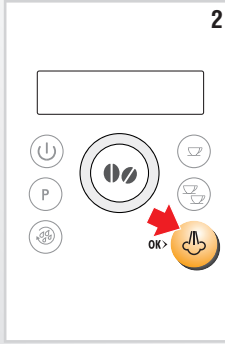
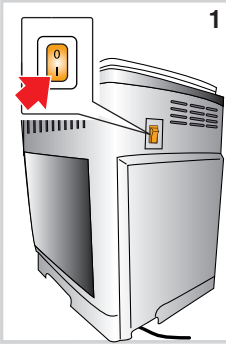

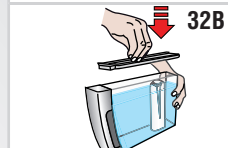
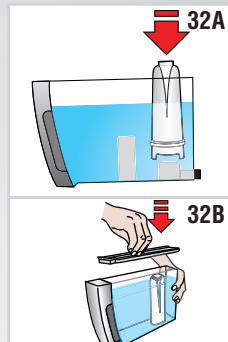
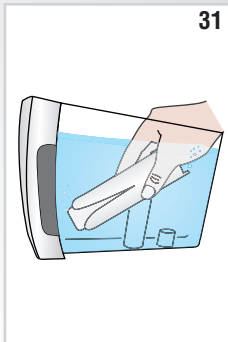
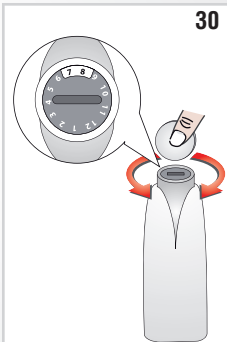
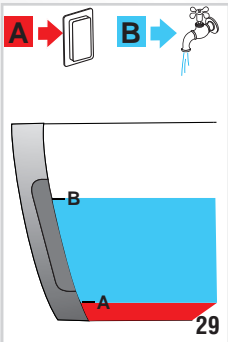
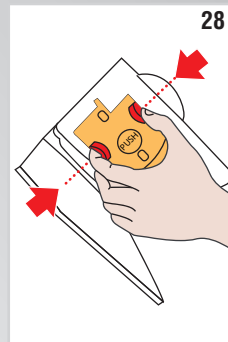
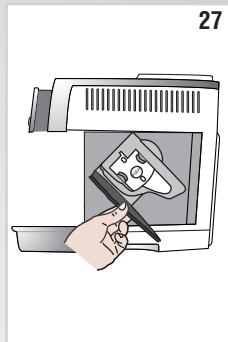
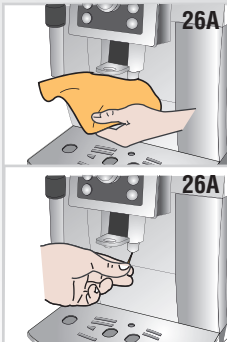
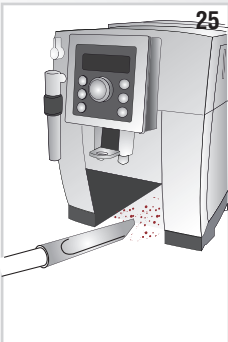
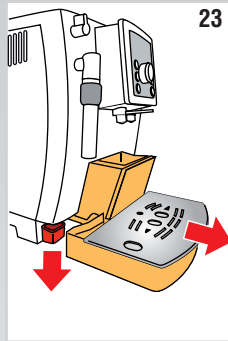
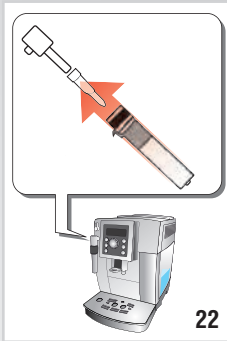
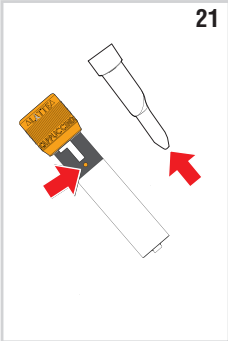
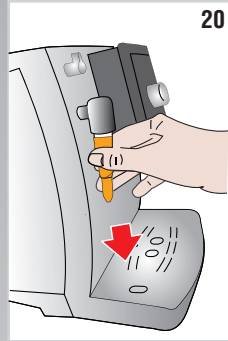
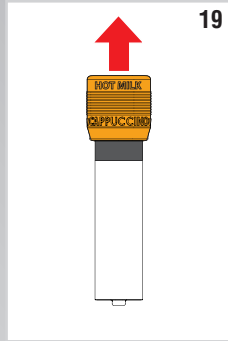
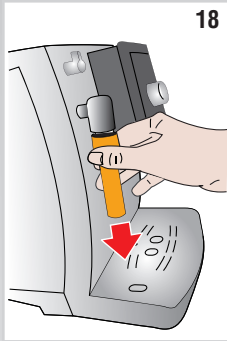
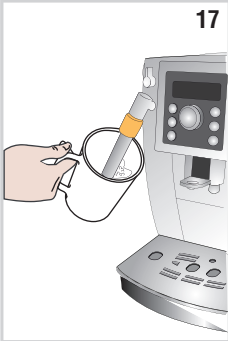

## СОДЕРЖАНИЕ

СТУПЛЕНИЕ .....	143	ПРИГОТОВЛЕНИЕ ГОРЯЧЕЙ ВОДЫ .....	151
Система символов, используемых в данной инструкции	143	ОЧИСТКА .....	151
Буквы в скобках .....	143	Очистка кофейного автомата .....	151
Проблемы и их устранение .....	143	Очистка контейнера для кофейной гущи .....	152
БЕЗОПАСНОСТЬ .....	143	Очистка подноса для сбора капель и подноса для сбора конденсата .....	152
Основные правила безопасности .....	143	Очистка внутренней части аппарата .....	152
ИСПОЛЬЗОВАНИЕ ПО НАЗНАЧЕНИЮ .....	144	Очистка бачка для воды .....	152
ИНСТРУКЦИЯ ПО ИСПОЛЬЗОВАНИЮ .....	144	Очистка носиков распределителя кофе .....	152
ОПИСАНИЕ .....	144	Очистка воронки для засыпания молотого кофе .....	152
Описание аппарата .....	144	Очистка заварочного узла .....	153
Описание панели управления .....	144	ДЕКАЛЬЦИФИКАЦИЯ .....	153
Описание принадлежностей .....	145	ПРОГРАММИРОВАНИЕ ЖЕСТКОСТИ ВОДЫ .....	154
ПОДГОТОВИТЕЛЬНЫЕ ДЕЙСТВИЯ .....	145	Измерение жесткости воды .....	154
Проверка аппарата .....	145	Установка жесткости воды .....	154
Установка аппарата .....	145	ФИЛЬТР ДЛЯ СМЯГЧЕНИЯ ВОДЫ .....	154
Подключение аппарата .....	145	Установка фильтра .....	155
Первый пуск в работу .....	145	Замена фильтра .....	155
ВКЛЮЧЕНИЕ АППАРАТА .....	146	УДАЛЕНИЕ ФИЛЬТРА .....	155
ВЫКЛЮЧЕНИЕ АППАРАТА .....	146	ТЕХНИЧЕСКИЕ ДАННЫЕ .....	156
ЗАДАНИЕ ПАРАМЕТРОВ В МЕНЮ .....	146	УТИЛИЗАЦИЯ .....	156
Удаление накипи .....	146	СООБЩЕНИЯ НА ДИСПЛЕЕ .....	157
Настройка времени .....	146	УСТРАНЕНИЕ ПРОБЛЕМ .....	158
Автоматическое отключение .....	147		
Автоматическое включение .....	147		
Установка температуры .....	147		
Энергосбережение .....	147		
Установка жесткости воды .....	147		
Установка языка .....	148		
Установка фильтра .....	148		
Замена фильтра .....	148		
Включение/выключение звукового сигнализатора .....	148		
Стандартные настройки изготовителя (сброс) .....	148		
Функция статистики .....	148		
ПРИГОТОВЛЕНИЕ КОФЕ .....	148		
Выбор вкуса кофе .....	148		
Выбор количества кофе в чашке .....	148		
Соответствующий кофе .....	149		
Количество в чашке (мл) .....	149		
Персонализация количества моего кофе .....	149		
Регулировка кофемолки .....	149		
Советы для получения более горячего кофе .....	149		
Приготовление кофе из кофейных зерен .....	149		
Приготовление кофе из молотого кофе .....	150		
ПРИГОТОВЛЕНИЕ КАПУЧИНО И ГОРЯЧЕГО МОЛОКА (БЕЗ ПЕНКИ-ШАПОЧКИ) .....	150		
Приготовление горячего молока (не вспененного) .....	151		
Очистка насадки для капучино после использования .....	151		

## ВСТУПЛЕНИЕ

Благодарим Вас за выбор автомата для приготовления кофе и капучино „ЕСАМ 23.420“.

Желаем Вам приятного времяпрепровождения с Вашим новым кофейным автоматом.

А сейчас уделите несколько минут для ознакомления с этой инструкцией по использованию.

Таким образом, вы сможете обеспечить безопасность и сохранность аппарата.

### Система символов, используемых в данной инструкции

Меры предосторожности обозначаются следующими символами. Поэтому всегда выполняйте необходимые предписания.



*Опасность!*

Несоблюдение может привести или стать причиной поражения электрическим током с опасностью для жизни.



*Внимание!*

Несоблюдение может привести к ожогам или вызвать повреждение аппарата.



*Опасность ожогов!*

Несоблюдение может привести к ожогам или ошпариваниям.



*Примечание :*

Этот символ указывает на важные для пользователя советы и информацию.

### Буквы в скобках

Буквы в скобках соответствуют обозначениям, представленным в параграфе «Описание аппарата» (стр. 3).

### Проблемы и их устранение

Попробуйте решить возникшие проблемы, прежде всего, с помощью рекомендаций, приведенных в параграфах «Сообщения на дисплее» на стр. 157 и «Устранение проблем» на стр. 158.

Если это выявится неэффективным или потребуются последующие разъяснения, обратитесь в службу помощи клиентам, позвонив по номеру, указанному в прилагаемом листе «Служба помощи клиентам».

Если в перечне стран на этом листе Ваша страна не указана, позвоните по номеру, указанному в гарантийном свидетельстве. При необходимости ремонта обращайтесь исключительно в Службу технической помощи De'Longhi. Адреса указаны в гарантийном свидетельстве, которое прилагается к автомату.

## БЕЗОПАСНОСТЬ

### Основные правила безопасности



*Осторожно!*

Поскольку аппарат работает от электрического тока, не исключается опасность поражения электрическим током.

Поэтому придерживайтесь следующих правил безопасности:

- Не касайтесь аппарата мокрыми руками или ногами.
- Не касайтесь штепсельной вилки мокрыми руками.
- Убедитесь в том, что к электрической розетке обеспечен свободный доступ, потому что только так можно будет быстро выдернуть вилку из розетки в случае необходимости.
- Если нужно вынуть вилку, держитесь только за нее. Ни в коем случае не тяните за шнур, поскольку он может повредиться.
- Чтобы полностью отключить аппарат, переведите главный выключатель, размещенный позади аппарата, в пол. 0 (рис. 6).
- В случае повреждения аппарата не пытайтесь чинить его самостоятельно. Выключите аппарат, извлеките вилку из розетки и обратитесь в Службу технической помощи.
- При повреждении вилки или шнура питания замените их только в Службе технической помощи De'Longhi, чтобы избежать любого риска.



*Внимание!*

Храните упаковочный материал (пластиковые пакеты, пенопласт) вдали от детей.



*Внимание!*

Не позволяйте использовать аппарат лицам (в том числе детям) с ограниченными психическими, физическими и сенсорными способностями или с недостаточным опытом и знаниями, за исключением случаев, когда они находятся под присмотром лица, ответственного за их безопасность, или прошли обучение у него. Следите за детьми, аппарат не игрушка.



**Осторожно: Опасность ожогов!**

Поскольку этот аппарат вырабатывает горячую воду, во время работы может образовываться пар.

Следите, чтобы на Вас не попали брызги воды или горячий пар.

## ИСПОЛЬЗОВАНИЕ ПО НАЗНАЧЕНИЮ

Этот аппарат предназначен для приготовления кофе и подогрева напитков.

Любое другое использование считается применением не по назначению.

Этот аппарат не предназначен для коммерческого использования.

Изготовитель не несет ответственности за ущерб в результате использования аппарата не по назначению.

Этот аппарат должен использоваться только в быту. Не предусмотрено его использование в:

- кухонных помещениях для персонала магазинов, офисов и других рабочих зон
- структурах зеленого туризма
- отелях, мотелях и других подобных структурах
- постоянно сдаваемых в аренду номерах

## ИНСТРУКЦИЯ ПО ИСПОЛЬЗОВАНИЮ

Перед использованием аппарата внимательно прочтите данную инструкцию.

- Несоблюдение данной инструкции может привести к повреждению аппарата.

Изготовитель не несет ответственности за ущерб вследствие несоблюдения инструкций по использованию.



**Примечание :**

Сохраните эту инструкцию. Она должна сопровождать аппарат также и в случае передаче его другому владельцу.

## ОПИСАНИЕ

### Описание аппарата





(стр. 3 - )

- A1. Панель управления
- A2. Рукоятка регулировки степени помола
- A3. Полочка для чашек
- A4. Крышка контейнера для зерен
- A5. Крышка воронки для молотого кофе
- A6. Воронка для засыпания молотого кофе
- A7. Контейнер для зерен
- A8. Главный выключатель
- A9. Бак для воды
- A10. Оконце заварочного блока
- A11. Заварочный блок
- A12. Распределитель кофе (регулируется по высоте)
- A13. Контейнер для кофейной гущи
- A14. Подносик для конденсата
- A15. Подносик для чашек
- A16. Индикатор уровня воды в подносике для капель
- A17. Подносик для капель
- A18. Зажимное кольцо для выбора насадки капучино
- A19. Насадка капучино
- A20. Ручка для пара/горячей воды

### Описание панели управления

(стр. 2 - )

Некоторые кнопки панели могут выполнять двойную функцию: см.ее описание в скобках.

- B1. Дисплей: направляет пользователя при использовании аппарата
- B2. Кнопка  : для включения или выключения аппарата
- B3. Кнопка P для доступа в меню
- B4. Кнопка  : для ополаскивания. (В МЕНЮ программирования выполняет функции кнопки «ESC»: нажмите для выхода из выбранной функции и возврата в главное меню)
- B5. Ручка для выбора: поверните ее для выбора желаемого количества кофе. (В МЕНЮ программирования: повернуть для выбора желаемой функции).
- B6. Кнопка выбора вкуса  : нажать для выбора вкуса кофе
- B7. Кнопка  : для приготовления 1 чашки кофе в соответствии с отображаемыми параметрами
- B8. Кнопка  : для приготовления 2 чашек кофе в соответствии с отображаемыми параметрами



- B9. Кнопка  per erogare vapore per la preparazione di bevande a base di latte  
(В МЕНЮ : Нажать на кнопку «ОК» для подтверждения выбранной позиции)

### Описание принадлежностей

(стр. 2 - )

- C1. Мензурка-дозатор
- C2. Кисточка для очистки
- C3. Флакон с раствором для удаления накипи
- C4. Фильтр для смягчения воды (в некоторых моделях)

## ПОДГОТОВИТЕЛЬНЫЕ ДЕЙСТВИЯ

### Проверка аппарата

После снятия упаковки проверьте целостность аппарата и его комплектность. Не используйте аппарат при обнаружении явных повреждений. Обратитесь в Службу технической помощи De'Longhi.

### Установка аппарата



**Внимание!**

При установке аппарата следует придерживаться таких мер предосторожности:

- Аппаратом выделяется тепло в окружающую среду. После размещения аппарата на рабочей поверхности убедитесь в том, что оставлены 3 см свободного пространства от поверхностей аппарата, боковых сторон, а также свободные 15 см над самим аппаратом.
- При попадании воды вовнутрь аппарата возможно его повреждение.  
Не устанавливайте аппарат вблизи водопроводных кранов или мойки.
- Возможно также повреждение аппарата в случае замерзания воды внутри его.  
Не устанавливайте аппарат в месте, где температура может опуститься ниже точки замерзания.
- Поместите шнур питания так, чтобы предотвратить его повреждение острыми краями и помешать его контакту с нагретыми поверхностями (напр., с электрическими плитами).

### Подключение аппарата



**Внимание!**

Убедитесь в том, что напряжение в электрической сети отвечает величине, указанной на заводской табличке на дне аппарата.

Подключайте аппарат только в розетку, установ-

ленную в соответствии со всеми правилами, рассчитанную на минимальную силу тока 10 А и с правильным заземлением.

В случае несовместимости между розеткой и вилкой аппарата обратитесь к квалифицированному персоналу для замены розетки.

### Первый пуск в работу



**Внимание!**

- Автомат прошел испытания с использованием кофе на предприятии-изготовителе, следы кофе в кофемолке - абсолютно нормальное явление. При этом гарантируется, что аппарат - новый.
- Рекомендуется отрегулировать жесткость воды исходя из условий, выполняя процедуру, описанную в параграфе «Программирование жесткости воды» (стр. 154).

1. Подключите аппарат к электрической сети и переведите в соответствующее положение I (рис. 1) главный выключатель, который находится на тыльной части аппарата.

Необходимо выбрать нужный язык (чередование языков происходит с интервалом примерно в 3 секунды):

2. при появлении русского языка нажмите и удержите несколько секунд кнопку  (рис. 2), пока на дисплее не появится сообщение: «русский - установлен».

Затем продолжите, следуя инструкциям, которые выдаются самим аппаратом:

3. «Заполните бачок!»: извлеките бак для воды, заполните его до линии MAX свежей водой (рис. 3А) и верните его на место (рис. 3В).
4. Разместите под насадкой капучино контейнер емкостью не менее 100 мл (рис. 4).
5. «ПОВЕРНИТЬ РУЧКУ ДЛЯ ПАРИ!»: Поверните ручку в положение «!» (Рис.4). На дисплее появится надпись «Горячая вода... Подтверждаете?»;
6. Для подтверждения нажмите на кнопку  аппарат подает воду из насадки капучино и затем отключается автоматически.
7. Поверните ручку для пара в положение «O». Теперь автомат готов к обычному использованию.

 **Внимание!**

- При первом использовании необходимо приготовить 4-5 порций кофе и 4-5 порций капучино, только после этого появляются удовлетворительные результаты.
- Чтобы получить лучший кофе и еще более эффективно использовать аппарат, рекомендуется установить фильтр для смягчения воды. Процедура описана в параграфе «ФИЛЬТР ДЛЯ СМЯГЧЕНИЯ ВОДЫ». Если в имеющемся у Вас кофейном автомате нет фильтра, его можно заказать в Службе технической помощи De'Longhi.

## ВКЛЮЧЕНИЕ АППАРАТА

 **Внимание!**

Перед включением аппарата убедитесь в том, что главный выключатель, который находится на тыльной части аппарата, находится в нужном положении I (рис. 1).

При каждом включении аппарата автоматически выполняется цикл предварительного подогрева и ополаскивания, который нельзя прерывать. Аппарат будет готов к использованию только по окончании такого цикла.

 **Опасность ожогов!**

Во время ополаскивания из носиков распределителя кофе вытекает небольшое количество горячей воды, которая собирается на специальном подносике для капель, который находится ниже. Следите за тем, чтобы на вас не попали брызги воды.

- Чтобы выключить аппарат, нажмите на кнопку  (рис. 5). на дисплее появляется сообщение «Нагрев... Пожалуйста, ждите».

После завершения нагрева появится другое сообщение: «Споласкивание»; таким образом, помимо нагревания котла, аппарат запускает горячую воду во внутренние трубопроводы для того, чтобы они нагрелись.

Нужная температура достигнута аппаратом, когда на дисплее появляется сообщение с указанием вкуса и количества кофе.

## ВЫКЛЮЧЕНИЕ АППАРАТА

При каждом выключении аппаратом выполняется автоматическое ополаскивание, которое нельзя прервать.

 **Опасность ожогов!**

Во время споласкивания из носиков распределителя

кофе выходит некоторое количество горячей воды.

Следите за тем, чтобы на вас не попали брызги воды.

Чтобы выключить аппарат, нажмите на кнопку  (рис. 5). Аппарат выполняет споласкивание, на дисплее появляется сообщение «Идет выключение Пожалуйста, ждите...», после чего аппарат отключается.

 **Внимание!**

В случае продолжительного неиспользования аппарата переведите главный выключатель в положение 0 (рис. 6).

 **Внимание!**

Чтобы сберечь аппарат от повреждений, не нажимайте на главный выключатель (рис. 6) в положение 0 при включенном аппарате.

## ЗАДАНИЕ ПАРАМЕТРОВ В МЕНЮ





Чтобы зайти в меню программирования, нажмите кнопку **P**; в этом меню можно выбрать такие параметры: Удаление накипи, Настройка времени, Автоматическое выключение, Автоматическое включение, Установка температуры, Энергосбережение, Жесткость воды, Установка языка, Установка фильтра, Замена фильтра, Звуковой сигнализатор, Стандартные настройки, Статистика.

### Удаление накипи

Инструкции по проведению декальцификации (удалению накипи) даны на стр. 154.



### Настройка времени

Если необходимо настроить часы на дисплее, действуйте таким образом:

1. Нажмите на кнопку **P** чтобы войти в меню;
2. Поверните ручку выбора (рис. 8) так, чтобы на дисплее появилась надпись «Настройка времени»;
3. Нажмите на кнопку  (рис. 2);
4. Поверните ручку выбора (рис.8) для смены часов;
5. Для подтверждения нажмите кнопку  ;
6. Поверните ручку выбора (рис.8) для смены минут;
7. Для подтверждения нажмите кнопку  . Таким образом, время установлено: для выхода из меню нажмите кнопку  .

### Автоматическое отключение

Машина запрограммирована на автоматическое отключение через 2 часа неиспользования. Этот временной интервал можно изменить, так, чтобы аппарат отключался через 15 или 30 минут, 1, 2 или 3 часа.

1. Нажмите на кнопку **P** чтобы войти в меню;
  2. Поверните ручку выбора (рис.8) так, чтобы на дисплее появилось сообщение «Автоматическое выключение»;
  3. Нажмите на кнопку ;
  4. Поверните ручку выбора так, чтобы на дисплее появилось желаемое количество часов работы (через 15 или 30 минут, или через 1, 2 или 3 часов);
  5. Для подтверждения нажмите кнопку ;
  6. Для выхода из меню нажмите кнопку .
- Таким образом, автоматическое выключение перепрограммировано.





### Автоматическое включение

Можно задать время автоматического включения, чтобы аппарат был готов к использованию к определенному часу (например, утром), так чтобы приготовить кофе.



#### Внимание!

Чтобы такая функция сработала, время должно быть уже установлено правильно.



1. Нажмите на кнопку **P** чтобы войти в меню;
2. Поверните ручку выбора (рис.8) так, чтобы на дисплее появилось сообщение «Автоматическое включение»;
3. Нажмите на кнопку : На дисплее появится сообщение «Включить?»;
4. Для подтверждения нажмите кнопку ;
5. Поверните ручку выбора для установки времени;
6. Для подтверждения нажмите кнопку ;
7. Поверните ручку выбора (рис.8) для смены минут;
8. Для подтверждения нажмите кнопку ;
9. Для выхода из меню нажмите кнопку .

После подтверждения времени активация автоматического включения сопровождается появлением символа  на дисплее рядом со временем и ниже меню автоматического включения.

Чтобы отключить функцию:



1. Выберите в меню позицию автоматического

включения;

2. Нажмите кнопку : На дисплее появится сообщение «Выключить?»
3. Для подтверждения нажмите кнопку . С дисплея исчезнет символ .



### Установка температуры

При необходимости замены температуры (низкая, средняя, высокая) приготовленного кофе выполните такие действия:

1. Нажмите на кнопку **P** чтобы войти в меню;
2. Поверните ручку выбора (рис.8) так, чтобы на дисплее появилось сообщение «Установка температуры»;
3. Нажмите на кнопку ;
4. Поверните ручку выбора так, чтобы на дисплее появилась нужная температура (низкая, средняя или высокая);
5. Для подтверждения нажмите кнопку ;
6. Для выхода из меню нажмите кнопку .

### Энергосбережение

С помощью этой функции можно подключить или отключить режим энергосбережения. Аппарат запрограммирован изготовителем на подключенный режим с целью энергосбережения, согласно действующему европейскому законодательству. Подключение режима энергосбережения сопровождается звездочкой под позицией «Энергосбережения» в меню.

1. Нажмите на кнопку **P** чтобы войти в меню;
2. Поверните ручку выбора (рис.8) так, чтобы на дисплее появилось «Энергосбережение»;
3. Нажмите на кнопку : на дисплее появится сообщение «Выключить?»
4. Нажмите на кнопку .] для отключения режима энергосбережения;
5. Для выхода из меню нажмите кнопку .

При подключенной функции приблизительно через 1 минуту бездеятельности на дисплее появится сообщение «Энергосбережение»;



#### Внимание!



В режиме энергосбережения аппарат выдаст кофе через несколько секунд, требуемых на его нагрев.

### Установка жесткости воды

Инструкции по установке жесткости воды описаны на стр. 154.

### Установка языка

При необходимости сменить язык на дисплее действуйте таким образом:

1. Нажмите на кнопку **P** чтобы войти в меню;
2. Поверните ручку выбора (рис.8) так, чтобы на дисплее появилось сообщение «Установка языка»;
3. Нажмите на кнопку ;
4. Поверните ручку выбора так, чтобы на дисплее появился нужный язык;
5. Для подтверждения нажмите кнопку ;
6. Для выхода из меню нажмите кнопку .

### Установка фильтра





Инструкции по установке фильтра описаны в параграфе «Установка (фильтра стр. 155).

### Замена фильтра

Инструкции по замене фильтра описаны в параграфе «Замена фильтра» (стр. 148).

### Включение/выключение звукового сигнализатора

С помощью этой функции можно подключить или отключить звуковой сигнализатор при каждом нажатии на кнопку или при каждом вводе/извлечении принадлежностей: Аппарат запрограммирован на действующий звуковой сигнализатор.



1. Нажмите на кнопку **P** чтобы войти в меню;
2. Поверните ручку выбора (рис.8) так, чтобы на дисплее появилось сообщение «Звуковой сигнализатор»;
3. Нажмите на кнопку : На дисплее появится сообщение «Выключить?» или «Включить?»;
4. Нажмите кнопку  для включения или выключения звукового сигнализатора (или на кнопку  для выхода);
5. Подключение звукового сигнализатора сопровождается подключением звездочки после сообщения «Звуковой сигнализатор» в меню. Для выхода из меню нажмите кнопку .

### Стандартные настройки изготовителя (сброс)

С помощью этой функции обновляются все настройки меню, и все запрограммированные параметры количества возвращаются к начальным стандартным значениям, заданных изготовителем (кроме языка, который остается).



1. Нажмите на кнопку **P** чтобы войти в меню;
2. Поверните ручку выбора (рис.8) так, чтобы на

дисплее появилось сообщение «Заводские параметры»;

3. Нажмите на кнопку ;
4. На дисплее появляется сообщение «Подтверждаете?»
5. Нажмите на кнопку  для подтверждения и выхода.

### Функция статистики

С помощью этой функции можно просмотреть статистические данные аппарата. Чтобы вывести на дисплей такие данные:

1. Нажмите на кнопку **P** чтобы войти в меню;
2. Поверните ручку выбора (рис.8) так, чтобы на дисплее появилось сообщение «Статистика»;
3. Нажмите на кнопку ;
4. Поворачивая ручку выбора (рис.8), можно проверить:
  - сколько порций кофе было приготовлено;
  - сколько процедур по удалению накипи было проведено;
  - количество выданных литров воды;
  - количество замен фильтра для смягчения воды.
5. Для выхода из меню дважды нажмите кнопку .

## ПРИГОТОВЛЕНИЕ КОФЕ

### Выбор вкуса кофе

Аппарат настроен изготовителем для приготовления кофе с нормальным вкусом.

Можно выбрать один из таких вкусов:

Сверхлегкий вкус  
Легкий вкус  
Нормальный вкус  
Крепкий вкус  
Сверхкрепкий вкус

Чтобы сменить вкус, неоднократно нажимайте на кнопку  (рис. 7), пока на дисплее не появится желаемый вкус.



### Выбор количества кофе в чашке

Аппарат настроен изготовителем на приготовление кофе с нормальным вкусом. Чтобы выбрать количество кофе, поверните ручку выбора (рис. 8), пока на дисплее не появится сообщение о желаемом количестве кофе:

Соответствующий кофе	Количество в чашке (мл)
МОЙ КОФЕ	Можно запрограммировать: от ≈20 до ≈180
ЭСПРЕССО	≈40
НОРМАЛЬНАЯ ЧАШКА	≈60
БОЛЬШАЯ ЧАШКА	≈90
ОЧЕНЬ БОЛЬШАЯ ЧАШКА	≈120

### Персонализация количества моего кофе

Автомат настроен изготовителем на выдачу приблизительно 30 мл «моего кофе». При необходимости сменить это количество действуйте таким образом:

1. Поместите чашку под носиками распределителя кофе (рис. 9).
2. Поверните ручку выбора (рис. 8), так чтобы появилось сообщение «МОЙ КОФЕ».
3. Нажмите и удержите кнопку  (рис. 12), пока на дисплее не появится сообщение «1 МОЙ КОФЕ программ. количество», и автомат не начнет выдавать кофе; теперь отпустите кнопку;
4. При достижении желаемого уровня кофе в чашке снова нажмите на кнопку 1 чашки  (рис. 12).

На этом этапе количество кофе в чашке запрограммировано согласно новым параметрам.

### Регулировка кофемолки

Кофемолка изначально не требует регулировок, поскольку она настроена изготовителем так, чтобы обеспечить правильную выдачу кофе.

Однако если после приготовления первого кофе Вы заметите его недостаточную консистенцию или практическое отсутствие пенки, либо при слишком медленной выдаче кофе (каплями), следует подкорректировать регулятором степень помола (рис. 10).

#### **Внимание!**

Разрешается поворачивать регулятор только во время работы кофемолки.

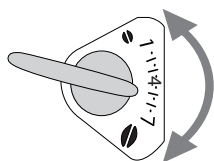

Чтобы кофе выходил не по каплям, поверните регулятор на один шаг по часовой стрелке к номеру 7.

Чтобы кофе выходил консистенционным и с лучшей пен-

кой, поверните регулятор на один шаг против часовой стрелки к номеру 1 (не поворачивайте более чем на один шаг за раз, иначе кофе будет выходить по каплям).

Желаемый результат вследствие такой корректировки Вы почувствуете только после приготовления 2 чашек кофе (как минимум). Если даже после регулировки желаемый результат не достигнут, необходимо повторить процедуру, поворачивая регулятор еще на один шаг.

### Советы для получения более горячего кофе



Для получения более горячего кофе рекомендуется:

- перед выдачей провести ополаскивание, нажав на кнопку : из блока подачи выходит горячая вода, которая нагревает внутренний контур аппарата, делая кофе более горячим;
- нагреть чашки горячей водой (используя функцию горячей воды);
- выбрать в меню «высокую» температуру воды.



### Приготовление кофе из кофейных зерен



#### **Внимание!**

Не используйте засахаренные зерна или карамелизированный кофе, поскольку они могут приклеиться к кофемолке и вывести ее из строя.

1. Засыпьте кофейные зерна в соответствующий контейнер (рис. 11).
2. Поместите под носиками распределителя кофе:
  - 1 чашку, если требуется 1 порция кофе (рис. 9);
  - 2 чашки, если требуются 2 порции кофе.
3. Опустите распределитель так, чтобы максимально приблизить его к чашкам: так получается лучшая кофейная пенка (рис. 13).
4. Нажмите на кнопку желаемого количества (1 чашка  или 2 чашки , рис. 12 и 14).
5. Приготовление начинается, и на дисплее появляется выбранный тип кофе с нарастающей шкалой, которая отображает процесс приготовления.

#### **Примечание :**

- Процесс приготовления кофе можно приостановить в любой момент, нажав на одну из двух кнопок выдачи кофе ( или ).

- Если после выдачи кофе Вы захотите увеличить количество кофе в чашке, достаточно нажать и удерживать (в течение 3 секунд) одну из двух кнопок выдачи кофе ( или ). Сразу после завершения процесса аппарат готов для следующего приготовления кофе.

**i** *Внимание!*

Процедура получения более горячего кофе описана в параграфе «Рекомендации по получению более горячего кофе» (стр. 150).

**!** *Внимание!*

- Если кофе выходит по каплям, водянистым и практически без пенки или очень холодным, см.советы, приведенные в разделе «Решение проблем» (стр. 154).
- Во время работы на дисплее могут появиться некоторые тревожные сообщения (Наполните бачок, Очистите контейнер для гуши и пр.; их расшифровки даны в параграфе «Сообщения на дисплее» (стр. 154).

### Приготовление кофе из молотого кофе

**!** *Внимание!*

- Никогда не засыпайте молотый кофе в выключенный аппарат, чтобы предотвратить его рассыпание и загрязнение внутренней части. Это может привести к повреждению аппарата.
- Никогда не засыпайте более 1 мензурки: это может привести к загрязнению внутренней части аппарата или засорению воронки.



**i** *Внимание!*

При использовании молотого кофе можно приготовить за раз только одну чашку кофе.

1. Несколько раз нажмите на кнопку  (рис. 7), пока на дисплее не появится сообщение «Предварит.молотый».
2. Убедитесь в том, что воронка не засорена, затем засыпьте мензурку предварительно молотого кофе (рис. 15).
3. Поместите чашку под носиками распределителя кофе.

4. Нажмите на кнопку выдачи 1 чашки  (рис. 12).
5. Начинается приготовление, на дисплее появляется выбранный тип кофе с нарастающей шкалой, которая отображает процесс приготовления.

## ПРИГОТОВЛЕНИЕ КАПУЧИНО И ГОРЯЧЕГО МОЛОКА (БЕЗ ПЕНКИ-ШАПОЧКИ)

**!** *Внимание! Опасность ожогов*

Во время таких процедур выходи пар: будьте осторожны, чтобы избежать ожогов.

1. Для получения капучино вначале приготовьте кофе в одной большой чашке;
2. Залейте в контейнер примерно 100 грамм молока на каждую порцию готового капучино. При выборе размеров контейнера учтите, что объем молока увеличивается в 2 - 3 раза;

**i** *Внимание!*

Чтобы получить более густую и пышную пенку-шапочку, используйте обезжиренное или частично обезжиренное молоко при температуре холодильника (приблизительно 5 оС). Чтобы избежать слабого вспенивания молока или крупных пузырей, всегда очищайте насадку капучино, как описано в параграфе «Очистка насадки капучино после использования» (стр. 151).

3. Убедитесь в том, что кольцо насадки капучино смотрит вниз на функцию «КАПУЧИНО» (Рис. 16);
4. Нажмите на кнопку : на дисплее появится «Нагрев Пожалуйста, ждите» и через несколько секунд «ПОВЕРНИТЕ РУЧКУ ПАРА»;
5. Поверните наружу насадку капучино, вставьте ее в контейнер с молоком (рис. 17), следя, чтобы ни в коем случае не погрузить черное кольцо;
6. Поверните ручку пара в пол. I (рис.4). Из насадки капучино выходит пара, благодаря которому молоко приобретает кремообразную текстуру и пышность;
7. Для получения более кремообразной пенки медленно поворачивайте контейнер с молоком в направлении снизу вверх. (Мы не со-

ветуем превышать 3 минуты непрерывной подачи пара);

- После достижения желаемой молочной пены-шапочки переключите подачу пара, установив ручку пара в положение 0.



**Внимание! Опасность ожогов**

Выключите пар и только потом выньте контейнер со вспененным молоком, чтобы избежать ожогов от горячих молочных брызг.

- Добавьте в предварительно приготовленный кофе вспененное молоко. Капучино - готов: подсластите его по вкусу и посыпьте (если хотите) какао-порошком.

### Приготовление горячего молока (не вспененного)

Чтобы приготовить молоко без пенной шапочки, выполните действия из предыдущего параграфа и проверьте, чтобы кольцо насадки капучино смотрело вверх на функцию "ГОРЯЧЕЕ МОЛОКО".

### Очистка насадки для капучино после использования

Чтобы предотвратить отложения остатков молока и загрязнения в целом, необходимо очищать насадку капучино каждый раз после использования.



**Внимание! Опасность ожогов**

Во время очистки из насадки капучино каждый раз понемногу выходит горячая вода. Следите за тем, чтобы на вас не попали брызги воды.

- Дайте стечь воде несколько секунд, поворачивая ручку пара в положение I. Потом поверните ручку пара в положение 0, чтобы прекратить подачу горячей воды.
- Дождитесь (в течение нескольких минут) охлаждения насадки капучино: поверните насадку капучино наружу и снимите ее через низ (рис. 18).
- Поверните кольцо вверх (рис. 19).
- Снимите распылитель через низ (рис. 20).
- Убедитесь в том, что отверстия, указанные стрелкой на рис.21, не засорены. При необходимости прочистите их шпилькой.
- Вставьте на место распылитель, передвиньте кольцо вниз и снова установите насадку капучино на распылитель (рис. 22), поворачивая его и проталкивая вверх для зацепления.

## ПРИГОТОВЛЕНИЕ ГОРЯЧЕЙ ВОДЫ



**Внимание! Опасность ожогов.**

Не оставляйте аппарат без присмотра, когда он готовит горячую воду. Когда чашка заполнена, переключите подачу горячей воды, как описано ниже. Насадка капучино нагревается во время выдачи, поэтому следует держать ее только за черное кольцо.

- Поместите контейнер под насадкой капучино (как можно ближе, чтобы избежать брызг)(рис. 17).
- Поверните ручку для пара в положение I (рис. 4): на дисплее появляется «Горячая вода...», и начинается ее подача.
- Переключите подачу поворотом ручки для пара в положение 0.



**Внимание!**

При подключенном режиме «Энергосбережение» может потребоваться несколько секунд для начала выдачи горячей воды.

## ОЧИСТКА

### Очистка кофейного автомата

Периодической очистке подлежат такие части аппарата:

- контейнер для кофейной гущи (A13),
- подносик для капель (A17) и подносик для конденсата (A14),
- бачок для воды (A9),
- носики распределителя кофе (A12),
- воронка для засыпания молотого кофе (A6),
- внутренняя часть аппарата, доступная после открытия оконца заварочного узла (A10),
- заварочный узел (A11).



**Внимание!**

- Не используйте для очистки аппарата растворители, абразивные моющие средства или спирт. Суперавтоматы De'Longhi не требуют использования химических добавок для очистки.
- Компоненты аппарата абсолютно не предназначены для мойки в посудомойной машине.
- Не используйте металлические предметы для удаления накипи или отложений кофе, поскольку они могут оцарапать металлические или пластмассовые поверхности.

### Очистка контейнера для кофейной гущи

Когда на дисплее появляется сообщение «ОЧИСТИТЕ КОНТЕЙНЕР ДЛЯ ГУЩИ!», необходимо опорожнить и очистить его. Пока контейнер не будет очищен, это сообщение не исчезнет с дисплея и автомат не будет готовить кофе.

Чтобы выполнить очистку (при включенном аппарате):

- Извлеките подносик для капель (рис. 23), опорожните и очистите его.
- Опорожните и аккуратно очистите контейнер для гущи, позаботившись об удалении всех имеющихся на дне отложений: кисточка (C2) из комплекта поставки служит именно для этого.
- Проверьте состояние подносика (красного цвета) для конденсата и опорожните его при необходимости.



#### **Внимание!**

При извлечении подносика для капель **обязательно** всегда опорожняйте контейнер для кофейной гущи, даже если он почти не заполнен.

Если не выполнять такую операцию, может случиться так, что когда Вы будете готовить в следующий раз кофе, контейнер переполнится, что приведет к засорению автомата.

### Очистка подноса для сбора капель и подноса для сбора конденсата



#### **Внимание!**

Если периодически не опорожнять поднос для сбора капель, вода может перелиться через край и просочиться вовнутрь или вылиться из аппарата. Это может привести к повреждению аппарата, опорной поверхности или окружающей его области.

Поднос для сбора капель оснащен индикатором-поплачком (красного цвета) уровня воды (рис. 24). До того, как такой индикатор выйдет за пределы подноса для чашек, необходимо освободить подносик и очистить его.

Для извлечения подносика для сбора капель:

1. Извлеките подносик для сбора капель и контейнер для кофейной гущи (рис. 23);
2. Опорожните подносик для капель и контейнер для гущи и вымойте их;
3. Проверьте состояние подносика красного цве-

та для конденсата и опорожните его при необходимости.

4. Верните на место подносик для капель вместе с контейнером для кофейной гущи.

### Очистка внутренней части аппарата



#### **Опасность поражения электрическим током!**

Перед выполнением любой операции по очистке аппарата необходимо отключить последний (см. «Выключение аппарата», стр. 146) и вынуть вилку из электрической розетки. Ни в коем случае не опускайте аппарат в воду.

1. Периодически (примерно раз в месяц) проверять чистоту аппарата изнутри (для этого достаточно вынуть подносик для сбора капель). При необходимости удалите кофейные отложения кисточкой из комплекта поставки и губкой.
2. Остальные остатки уберите пылесосом (рис. 25).

### Очистка бачка для воды

1. Периодически (приблизительно раз в месяц и при каждой смене фильтра для смягчителя воды, в случае его наличия) очищайте бачок для воды (A9) увлажненной тряпкой с небольшим количеством деликатного моющего средства.
2. Удалите фильтр (в случае его наличия) и ополосните его под проточной водой.
3. Верните на место фильтр (в случае его наличия), заполните бачок свежей водой и установите на место сам бачок.

### Очистка носиков распределителя кофе

1. Очистите носики распределителя кофе губкой или тряпкой (рис. 26A).
2. Проверяйте, чтобы отверстия распределителя кофе не были засорены. При необходимости удалите кофейные отложения зубочисткой (рис. 26B).

### Очистка воронки для засыпания молотого кофе

Периодически (приблизительно раз в месяц) проверяйте, чтобы воронка для засыпания предварительно молотого кофе (A6) не была засорена. При необходимости удалите кофейные отложения кисточкой (C2) из комплекта поставки.



## Очистка заварочного узла

Необходимо очищать заварочный узел (A11) не реже раза в месяц.



**Внимание!**

Нельзя вынимать заварочный узел при включенном аппарате.

1. Убедитесь в том, что автоматом правильно выполнено выключение (см. «Выключение» стр. 148).
2. Извлеките бачок для воды.
3. Откройте оконце заварочного узла (рис. 27), которое находится на правой стороне.
4. Нажмите вовнутрь две красные кнопки расщепления и одновременно извлеките заварочный узел (рис. 28).

**Внимание!**



**ПОЛАСКИВАТЬ ТОЛЬКО ВОДОЙ  
ЗАПРЕЩЕНЫ МОЮЩИЕ СРЕДСТВА. ЗАПРЕЩЕ-  
НА МОЙКА В ПОСУДОМОЕЧНОЙ МАШИНЕ**

Очистите заварочный узел, не используя для этого моющие средства, чтобы не повредить его.

5. Опустите примерно на 5 минут заварочный узел в воду, потом прополощите его под краном.
6. Кисточкой (C2) очистите заварочный узел от остатков кофе, которые можно увидеть через оконце самого заварочного узла.
7. После очистки верните на место заварочный узел, просунув его в суппорт. Потом нажмите на PUSH так, чтобы щелкнуло.

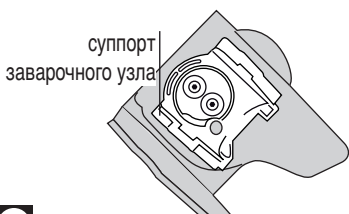

**Внимание!**

Если заварочный узел вставляется с трудом, необходимо (перед тем, как вставить его) придать ему нужный размер, нажав на оба рычага, как показано на рисунке.

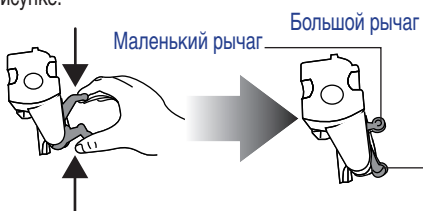

7. Вставив его, убедитесь в том, что две красные кнопки распрямились наружу.

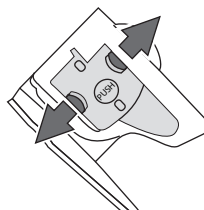

8. Закройте оконце заварочного блока.
9. Верните на место бачок для воды.

## ДЕКАЛЬЦИФИКАЦИЯ

Очищайте аппарат от накипи, когда на дисплее появится (мигая) сообщение «УДАЛИТЕ НАКИПЬ!».



**Внимание!**

Средство для удаления накипи содержит кислоты, раздражающе действующие на кожу и глаза. Поэтому крайне необходимо придерживаться правил безопасности, указанных на упаковке изготовителя со средством для удаления накипи, а также ознакомиться с первой помощью в случае контакта с кожей и глазами.



**Внимание!**

Используйте исключительно средство для удаления накипи De'Longhi. Запрещается использовать средство для удаления накипи на сульфаминной или уксусной основе, в противном случае гарантия аннулируется. Кроме того, гарантия теряет силу при неправильном удалении накипи.

1. Включите аппарат.
2. Войдите в меню нажатием кнопки **P**.
3. Поворачивайте ручку выбора, пока не появится сообщение «Очистка от накипи».
4. Выберите путем нажатия на кнопку . На дисплее появится сообщение «Очистка от накипи Подтверждаете?»: снова нажмите для включения функции.
5. На дисплее появится сообщение «доб. ср.от накипи Подтверждаете?»
6. Полностью опорожните бачок с водой (A9) и выньте фильтр для смягчения воды (в случае его наличия).
7. Добавьте в бачок с водой средство для удаления накипи до уровня **A** (соответствующего упаковке в 100 мл), указанного на задней

части бака (рис. 29А); затем долейте воды до уровня В (рис. 29В).

- Поместите под насадкой капучино (А19) пустую емкость объемом не менее 1,5 л (рис. 4).



**Внимание!** Опасность ожогов

Из насадки капучино вытекает горячая вода, содержащая кислоты. Следите за тем, чтобы на вас не попали брызги воды.

- Чтобы подтвердить ввод раствора, нажмите на кнопку . На дисплее появится сообщение «Повернуть ручку для пара».
- Поверните ручку для пара в положение I (рис. 4); активируется программа очистки от накипи, и с насадки капучино вытекает раствор для удаления накипи. Программа очистки от накипи автоматически выполняет ряд споласкиваний через заданные интервалы, чтобы удалить накипь изнутри кофейного автомата.

Приблизительно через 30 минут на дисплее появится сообщение «ЗАПОЛНИТЕ БАЧОК! ». Теперь аппарат готов к ополаскиванию свежей водой.

- Опорожните контейнер, который служит для сбора раствора, удаляющего накипь, и снова установите его под насадкой капучино.
- Извлеките бачок для воды, опорожните его, ополосните проточной водой, заполните чистой водой и установите на место: На дисплее появится «Споласкивание».
- Из насадки капучино будет стекать горячая вода.
- Когда бачок для воды будет полностью опорожнен, на дисплее появится сообщение «Повернуть ручку для пара».
- Поверните ручку в положение 0, вставьте фильтр в емкость (в случае его наличия), снова заполните бак водой, теперь аппарат готов к использованию.

## ПРОГРАММИРОВАНИЕ ЖЕСТКОСТИ ВОДЫ

Сообщение «УДАЛИТЕ НАКИПЬ» появляется на дисплее через определенные рабочие промежутки, которые зависят от жесткости воды.

Аппарат настроен изготовителем на 4-ю степень жесткости воды. По желанию можно запрограммировать аппарат на основании фактической жесткости воды, при использовании в разных регионах, сменяя

при этом частоту очистки от накипи.

### Измерение жесткости воды

- Возьмите из упаковки полоску индикаторной бумаги, которая входит в комплект поставки, «ТЕСТ НА ОБЩУЮ ЖЕСТКОСТЬ».
- Полностью погрузите полоску в стакан воды на одну секунду.
- Достаньте полоску из воды и потряхните ее. Приблизительно через минуту появятся 1, 2, 3 или 4 красных квадрата, в соответствии с жесткостью воды, каждый квадратик отвечает одной степени.



Степень 1 

Степень 2 

Степень 3 

Степень 4 

### Установка жесткости воды

- Нажмите на кнопку Р чтобы войти в меню.
- Поверните ручку выбора так, чтобы появилась надпись «Жесткость воды».
- Для подтверждения нажмите на кнопку .
- Поверните ручку выбора и задайте степень, определенную индикаторной бумагой (см. рис. в предыдущем параграфе).
- Для подтверждения нажмите на кнопку .
- Для выхода из меню нажмите на кнопку . Теперь автомат перепрограммирован согласно новым параметрам жесткости воды.

### ФИЛЬТР ДЛЯ СМЯГЧЕНИЯ ВОДЫ

Некоторые модели поставляются вместе с фильтром для смягчения воды: если в приобретенной Вами модели такой фильтр отсутствует, мы рекомендуем заказать его в Службе технической помощи De'Longhi. Процедура правильного использования фильтра приводится в инструкциях ниже.

## Установка фильтра

1. Выньте фильтр из упаковки.
2. Поверните диск с календарем (см. рис. 30), чтобы отобразились следующие два месяца использования.





### Примечание

срок действия фильтра составляет два месяца при нормальном использовании аппарата, но если аппарат простаивает с уже установленным в нем фильтром, максимальный срок станет 3 недели.

3. Достаньте бачок из аппарата и заполните его водой.
4. Вставьте фильтр в бачок с водой и полностью опустите его на десять секунд, наклоня с целью удаления воздушных пузырей (рис. 31).
5. Вставьте фильтр в специальное гнездо (рис. 32А) и нажмите до упора.
6. Закройте бачок крышкой (рис. 32В), и установите его на свое место.



Установив фильтр, следует отметить его наличие в аппарате.

7. Нажмите на кнопку **P** чтобы войти в меню;
8. Поверните ручку выбора так, чтобы на дисплее появилась надпись «Установите фильтр»;
9. Нажмите на кнопку .
10. На дисплее появится надпись «Включить?»
11. Для подтверждения нажмите кнопку . На дисплее появится надпись «ПОВЕРНУТЬ РУЧКУ ДЛЯ ПАРА».
12. Поместите под насадкой капучино контейнер (емкость: мин. 100мл).
13. Поверните ручку пара (рис.4):. На дисплее появится надпись «Горячая вода...Подтверждаете?»;
14. Для подтверждения нажмите кнопку  начинается подача воды, на дисплее появится надпись «Пожалуйста, ждите...».
15. По окончании подачи на дисплее появится надпись «ПОВЕРНИТЕ РУЧКУ ДЛЯ ПАРА»; при закрывании ручки происходит автоматический возврат аппарата в режим «Готового кофе».
16. Поверните ручку для пара (рис.4) в положение «0» Аппарат автоматически возвращается в режим «Готового кофе».

Теперь фильтр работает, что подтверждается появлением на дисплее звездочки под позицией «Установите фильтр». После этого можно пользоваться кофейным автоматом.

## Замена фильтра

Когда на дисплее появится надпись «ЗАМЕНИТЕ ФИЛЬТР!» или через два месяца по календарю (см. отметки в календаре на автомате), или в случае простоя автомата на протяжении 3 недель необходимо заменить фильтр:

1. Достаньте бачок и исчерпанный фильтр;
2. Выньте новый фильтр из упаковки.
3. Поверните диск с календарем (см. рис. 30), чтобы отобразились следующие два месяца использования (срок действия фильтра составляет два месяца);
4. Заполните бачок;
5. Вставьте фильтр в бак с водой и полностью опустите его, наклоня с целью удаления воздушных пузырей (рис. 31);
6. Вставьте фильтр в специальное гнездо (рис. 32А) и нажмите до упора, закройте бачок крышкой (рис. 32В), потом поверните бачок на свое место в аппарат;
7. Поместите под насадкой капучино контейнер (емкость: мин. 100 мл).
8. Нажмите на кнопку **P** чтобы войти в меню;
9. Поверните ручку выбора так, чтобы на дисплее появилась надпись «Замените фильтр».
10. Нажмите на кнопку .
11. На дисплее появляется сообщение «Подтверждаете?»
12. Для подтверждения нажмите кнопку : На дисплее появится надпись «ПОВЕРНУТЬ РУЧКУ ДЛЯ ПАРА»;
13. Откройте ручку для пара: На дисплее появится надпись «Горячая вода...Подтверждаете?»;
14. Для подтверждения нажмите кнопку : начинается подача воды, на дисплее появится надпись «Пожалуйста, ждите...».
15. По окончании подачи на дисплее появится надпись «Поверните ручку для пара»; поверните ручку для пара в положение 0: Аппарат автоматически возвращается в режим «Готового кофе».



Теперь новый фильтр работает, и можно использовать кофейный автомат далее.

## УДАЛЕНИЕ ФИЛЬТРА

Если Вы желаете использовать аппарат без фильтра, удалите его и отметьте, что он удален. Выполните такие действия:

1. Достаньте бачок и исчерпанный фильтр;
2. Нажмите на кнопку **P** чтобы войти в меню;
3. Поверните ручку выбора (рис.8) так, чтобы

на дисплее появилась надпись «Установите фильтр\*»;

4. Нажмите кнопку  ;
5. На дисплее появится надпись «Выключить?»;
6. Нажмите кнопку  для подтверждения и кнопку  для выхода из меню.

## ТЕХНИЧЕСКИЕ ДАННЫЕ

Напряжение:	220-240 В~ 50/60 Гц макс. 10А
Поглощаемая мощность:	1450Вт
Давление:	15 бар
Макс.емкость бачка для воды:	1,7 литра
Размеры LxHxP:	238x340x430 мм
Длина шнура	1,15 м
Вес:	9,1 кг
Макс.емкость контейнера для зерен	150 г



Аппарат отвечает таким директивам ЕС:

- Директива про потребление энергии аппаратурой в дежурном режиме 1275/2008;
- Директива про низкое напряжение 2006/95/СЕ и последующие модификации;
- Директива про электромагнитную совместимость 2004/108/СЕ и последующие модификации;
- Материалы и предметы, предназначенные для контакта с пищевыми продуктами, отвечают распоряжениям Европейского Регламента 1935/2004.

## УТИЛИЗАЦИЯ

Предостережение относительно правильной утилизации изделия, согласно положениям Европейской Директивы 2002/96/ЕС и Законодательного Декрета № 151 от 25 июля 2005.



В конце срока службы изделие не должно утилизироваться вместе с бытовыми городскими отходами.

Можно доставить аппарат в специальные центры раздельного сбора в Вашей местности или к продавцу, который предоставляет такие услуги.

Отдельная утилизация электробытовых изделий позволяет избежать негативных последствий для окружающей среды и для здоровья человека и повторно использовать материалы, из которых состоит аппарат, с целью сбережения энергии и ресурсов.

Об отдельной утилизации электробытовых изделий указывает специальная маркировка на контейнере: перечеркнут мусорный бак. Противозаконная утилизация изделия со стороны пользователя вызывает применение административных мер, предусмотренных действующим законодательством.

## СООБЩЕНИЯ НА ДИСПЛЕЕ

ВЫВЕДЕНО СООБЩЕНИЕ	ВОЗМОЖНАЯ ПРИЧИНА	МЕРЫ ПО УСТРАНЕНИЮ
ЗАПОЛНИТЕ БАЧОК!	<ul style="list-style-type: none"> <li>Недостаточно воды в бачке.</li> </ul>	<ul style="list-style-type: none"> <li>Заполните бак водой и/или правильно вставьте его, нажимая до упора – до щелчка (рис. 3).</li> </ul>
ОЧИСТИТЕ КОНТЕЙНЕР ДЛЯ ГУЩИ!	<ul style="list-style-type: none"> <li>Контейнер для кофейной гущи (A13) - заполнен.</li> </ul>	<ul style="list-style-type: none"> <li>Освободите контейнер от кофейной гущи, подносик для капель, очистите и верните на место (рис. 23). Внимание: при извлечении подносика для капель необходимо всегда опорожнять контейнер для кофейной гущи, даже если он почти не заполнен. Если не выполнять такую операцию, может случиться так, что когда Вы будете готовить в следующий раз кофе, контейнер переполнится, что приведет к засорению автомата.</li> </ul>
СЛИШКОМ МЕЛКИЙ ПОМОЛ ОТРЕГУЛИРУЙТЕ ПОМОЛ! <b>ПООЧЕРЕДНО С...</b> ПОВЕРНИТЕ РУЧКУ ДЛЯ ПАРА	<ul style="list-style-type: none"> <li>Слишком мелкий помол, кофе выходит медленно или не выходит вообще.</li> </ul>	<ul style="list-style-type: none"> <li>Снова приготовьте кофе и поверните регулятор помола на один шаг по часовой стрелке на 7, все это во время работы кофемолки. Если после приготовления не менее 2 порций кофе выдача остается очень медленной, опять поверните регулятор на один шаг для корректировки. (см. регулировка кофемолки стр. 149). Если проблема не устраняется, поверните регулятор пара в положение I и дайте стечь воде из насадки капучино.</li> </ul>
ВСТАВЬТЕ КОНТЕЙНЕР ГУЩИ!	<ul style="list-style-type: none"> <li>После очистки не вставлен контейнер для гущи.</li> </ul>	<ul style="list-style-type: none"> <li>Извлеките подносик для капель и вставьте контейнер для кофейной гущи.</li> </ul>
НАСИПЬТЕ ПРЕДВАР. МОЛОТЫЙ КОФЕ	<ul style="list-style-type: none"> <li>При выбранной функции «предварит. молотого кофе» не насыпан кофе в воронку.</li> </ul>	<ul style="list-style-type: none"> <li>Насыпьте предварительно молотый кофе в воронку или отмените функцию предварительно молотого кофе.</li> </ul>
УДАЛИТЕ НАКИПЬ!	<ul style="list-style-type: none"> <li>Указывает на необходимость удаления накипи из аппарата.</li> </ul>	<ul style="list-style-type: none"> <li>Необходимо выполнить программу декальцификации, описанную в разд. «Очистка от накипи».</li> </ul>
УМЕНЬШИТЕ ДОЗУ КОФЕ!	<ul style="list-style-type: none"> <li>Использовано слишком много кофе.</li> </ul>	<ul style="list-style-type: none"> <li>Выберите сверхлегкий вкус или уменьшите количество предварительно молотого кофе.</li> </ul>
НАПОЛНИТЕ КОНТЕЙНЕР ДЛЯ ЗЕРЕН!	<ul style="list-style-type: none"> <li>Закончились кофейные зерна.</li> </ul>	<ul style="list-style-type: none"> <li>Заполните контейнер для зерен.</li> </ul>
	<ul style="list-style-type: none"> <li>Засорена воронка для предварительно молотого кофе.</li> </ul>	<ul style="list-style-type: none"> <li>Очистите воронку с помощью кисточки, как описано в пар. «Очистка воронки для молотого кофе».</li> </ul>
ВСТАВЬТЕ ЗАВАРОЧНЫЙ УЗЕЛ!	<ul style="list-style-type: none"> <li>После очистки не установлен на место заварочный узел.</li> </ul>	<ul style="list-style-type: none"> <li>Вставьте заварочный узел, как описано в параграфе «Очистка заварочного узла».</li> </ul>
ВСТАВЬТЕ БАЧОК	<ul style="list-style-type: none"> <li>Неправильно вставлен бачок для воды.</li> </ul>	<ul style="list-style-type: none"> <li>Правильно вставьте бачок, нажимая до упора.</li> </ul>
ОБЩАЯ ТРЕВОГА!	<ul style="list-style-type: none"> <li>Автомат внутри очень загрязнен.</li> </ul>	<ul style="list-style-type: none"> <li>Тщательно очистите автомат, как описано в пар. «Очистка и техническое обслуживание». Если после очистки машина опять выводит сообщение, обратитесь в Службу технической помощи.</li> </ul>

RU

## УСТРАНЕНИЕ ПРОБЛЕМ

Ниже перечислены некоторые возможные неполадки.

Если проблема не может быть решена описанным способом, обратитесь в Службу технической помощи.

ПРОБЛЕМА	ВОЗМОЖНАЯ ПРИЧИНА	МЕРЫ ПО УСТРАНЕНИЮ
Кофе - не горячий.	<ul style="list-style-type: none"> <li>Чашки не были предварительно нагреты.</li> </ul>	<ul style="list-style-type: none"> <li>Подогрейте чашки, ополаскивая их под горячей водой (Прим: можно воспользоваться функцией горячей воды).</li> </ul>
	<ul style="list-style-type: none"> <li>Заварочный узел охладел, потому что прошло 2-3 минуты после приготовления последнего кофе.</li> </ul>	<ul style="list-style-type: none"> <li>Перед приготовлением кофе нагреть заварочный узел, нажав на кнопку  (см. пар. «Ручное споласкивание»).</li> </ul>
	<ul style="list-style-type: none"> <li>Задана низкая температура кофе.</li> </ul>	<ul style="list-style-type: none"> <li>Задайте в меню высокую температуру кофе.</li> </ul>
Кофе -водянистый и почти без пенки.	<ul style="list-style-type: none"> <li>Кофе слишком грубо помолот.</li> </ul>	<ul style="list-style-type: none"> <li>Поверните регулятор помола против часовой стрелки на один шаг в сторону цифры 1, при этом кофемолка должна работать (рис. 10). Выполняйте регулировку пошагово, пока не добьетесь удовлетворительного результата. Эффект будет заметным после 2 порций кофе (см. параграф «регулировка кофемолки»), стр. 149.).</li> </ul>
	<ul style="list-style-type: none"> <li>Неподходящий тип кофе.</li> </ul>	<ul style="list-style-type: none"> <li>Используйте тип кофе для кофейных автоматов эспрессо.</li> </ul>
Кофе выходит очень медленно или по каплям.	<ul style="list-style-type: none"> <li>Кофе слишком мелко помолот.</li> </ul>	<ul style="list-style-type: none"> <li>Поверните регулятор помола по часовой стрелке на один шаг в сторону цифры 7, при этом кофемолка должна работать (рис. 10). Выполняйте регулировку пошагово, пока не добьетесь удовлетворительного результата. Эффект будет заметным после 2 порций кофе (см. параграф «регулировка кофемолки»), стр. 149.).</li> </ul>
Кофе не выходит из одного или из обоих носиков распределителя.	<ul style="list-style-type: none"> <li>Носики засорены.</li> </ul>	<ul style="list-style-type: none"> <li>Очистите носики зубочисткой.</li> </ul>
Во вспененном молоке слишком крупные пузыри	<ul style="list-style-type: none"> <li>Молоко недостаточно холодное или недостаточно обезжиренное.</li> </ul>	<ul style="list-style-type: none"> <li>Используйте преимущественно полностью обезжиренное или частично обезжиренное молоко при температуре холодильника (приблизительно 5оС). Если результат не удовлетворителен, попробуйте взять молоко другого производителя.</li> </ul>
Молоко – не эмульгированное	<ul style="list-style-type: none"> <li>Насадка капучино - загрязнена:</li> </ul>	<ul style="list-style-type: none"> <li>Выполните очистку, как указано в параграфе «Очистка насадки капучино после использования»(стр. 151).</li> </ul>
	<ul style="list-style-type: none"> <li>Кольцо на насадке капучино НЕ находится в положении для капучино.</li> </ul>	<ul style="list-style-type: none"> <li>Отрегулируйте кольцо в положение КАПУЧИНО.</li> </ul>
Прерывается подача пара	<ul style="list-style-type: none"> <li>Предохранительное устройство прерывает подачу пара через 3 минуты.</li> </ul>	<ul style="list-style-type: none"> <li>Подождите и снова включите функцию пара.</li> </ul>
Аппарат не включается	<ul style="list-style-type: none"> <li>Вилка не вставлена в розетку.</li> </ul>	<ul style="list-style-type: none"> <li>Вставьте вилку в розетку.</li> </ul>
	<ul style="list-style-type: none"> <li>Не включен главный выключатель (A8).</li> </ul>	<ul style="list-style-type: none"> <li>Включите путем нажатия главный выключатель в положение I (рис.1).</li> </ul>